

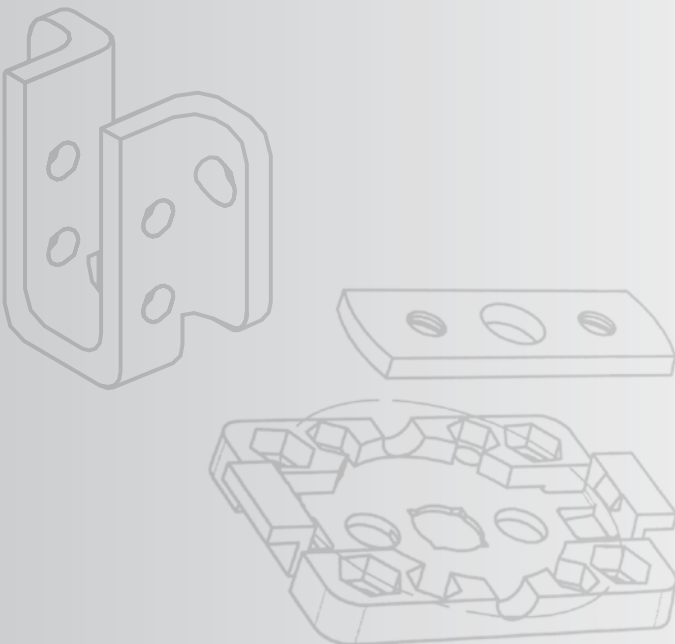

MOTORLAGER



MOTORLAGER



Mühelos
montiert!



www.simu-antriebe.de

LAGER T3.5

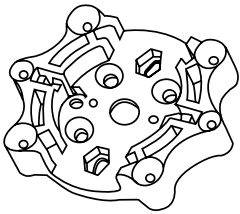

Blendkappenlager

Bestell-Nr.	Bezeichnung
9012978	Universallager für 40, 48, 56, 86, 90 mm Teilkreis Kunststoff

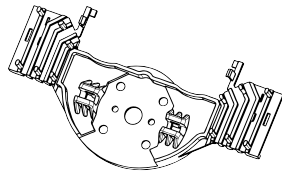

Blendkappenlager

Bestell-Nr.	Bezeichnung
9012557	Butterfly für Domino-Blendkappen Kunststoff

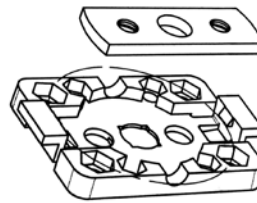

Blendkappenlager

Bestell-Nr.	Bezeichnung
9013688	Universallager zum Einklipsen, waagerechte Montage Metall/Kunststoff

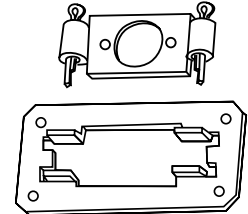

Universallager

Bestell-Nr.	Bezeichnung
9012543	Universallager mit Splinten Metall

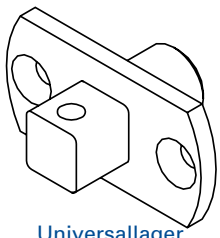

Universallager

Bestell-Nr.	Bezeichnung
9580008	Vierkantlager Motorseite 10x10 mm Metall

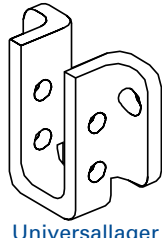

Universallager

Bestell-Nr.	Bezeichnung
9510000	Aufnahme für Wandseite 10x10 mm Metall

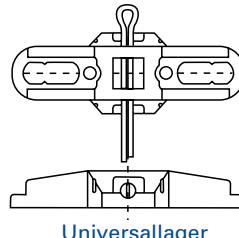

Universallager

Bestell-Nr.	Bezeichnung
9137029	Gegenlager für Vierkant 10 mm, mit Langlöchern, 48 – 60 mm Teilkreis (bis 20 Nm)

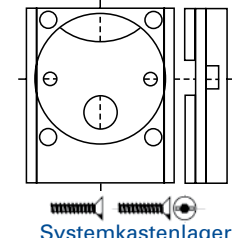

Systemkastenlager

Bestell-Nr.	Bezeichnung
9580016	Für ELKET-Kästen 44 mm Kunststoff

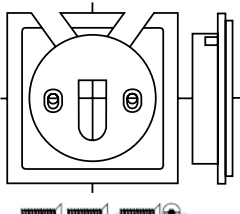

Systemkastenlager

Bestell-Nr.	Bezeichnung
9580018	Für ELKET-Kästen 68 mm Kunststoff

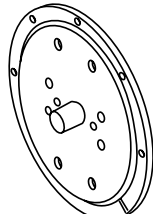

Systemkastenlager

Bestell-Nr.	Bezeichnung
2003200	Für Thyssen-Aufsatzkästen Metall

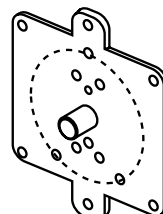

Systemkastenlager

Bestell-Nr.	Bezeichnung
2003206	Für SKS-Aufsatzkästen Metall



Systemkastenlager

Bestell-Nr.	Bezeichnung
9709080	Für WERU-Aufsatzkästen (Vierkant 10x10 mm nötig) Metall

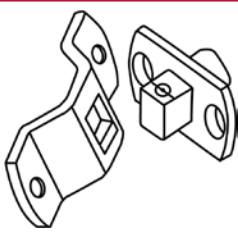

Systemkastenlager

Bestell-Nr.	Bezeichnung
9012566	Für VEKA-Aufsatzkästen Metall

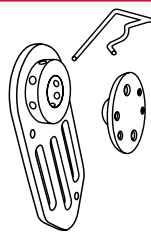

Fertigkastenlager

Bestell-Nr.	Bezeichnung
9014939	Fertigkastenlager Kunststoff mit Abrollfunktion

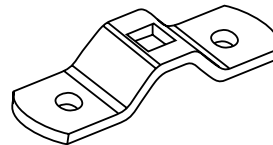

Markisenlager

Bestell-Nr.	Bezeichnung
9520071	Lager Wandseite 48 mm Teilkreis M6 (Vierkant 10x10 mm nötig) Metall

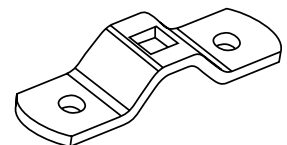

Markisenlager

Bestell-Nr.	Bezeichnung
9701242	Lager Wandseite 60 mm Teilkreis M6 (Vierkant 10x10 mm nötig) Metall

LAGER T5

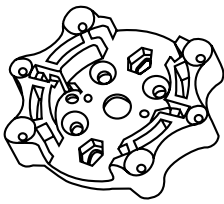

Universallager
zum Einklipsen

Bestell-Nr.	Bezeichnung
9012978	Universallager für 40, 48, 56, 86, 90 mm Teilkreis (max. 35 Nm) Kunststoff

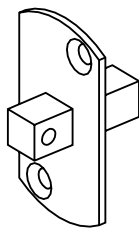

Universallager

Bestell-Nr.	Bezeichnung
9520073	Vierkant 10 x 10 mm (max. 25 Nm) Standard T5 Motoren, Metall

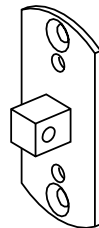

Universallager

Bestell-Nr.	Bezeichnung
9910013	Vierkant 10 x 10 mm (max. 25 Nm), elektron./ Funkmotoren, Metall

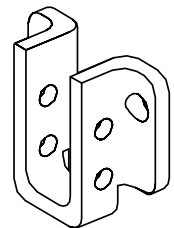

Universallager

Bestell-Nr.	Bezeichnung
9510000	Aufnahme für Wandseite 10 x 10 mm (max. 25 Nm) Metall

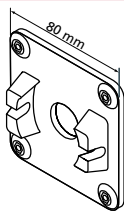

Blendkappenlager
zum Einklipsen

Bestell-Nr.	Bezeichnung
9012553	Blendkappenlager 80 x 80 mm mit Gewinde M5 (max. 30 Nm) Kunststoff

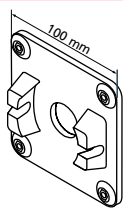

Blendkappenlager
zum Einklipsen

Bestell-Nr.	Bezeichnung
9012552	Blendkappenlager 100 x 100 mm mit Gewinde M5 (max. 30 Nm) Kunststoff

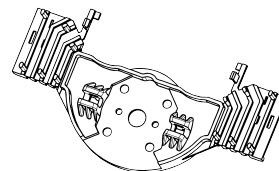

Blendkappenlager
zum Einklipsen

Bestell-Nr.	Bezeichnung
9012557	Butterfly für Domino-Blendenkappen Kunststoff

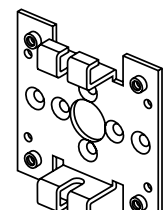

Blendkappenlager

Bestell-Nr.	Bezeichnung
9520049	Blendkappenlager 80 x 80 mm mit Gewinde M5 Metall

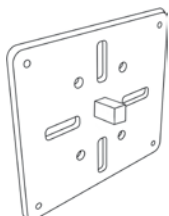

Blendkastenlager

Bestell-Nr.	Bezeichnung
9013472	Blendkastenlager 95 x 80 mm mit Vierkant (bis 20 Nm) Metall

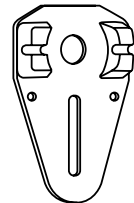

Fertigkastenlager
zum Einklipsen

Bestell-Nr.	Bezeichnung
9012586	Fertigkastenlager waagrecht zum Einklipsen (max. 30 Nm) Kunststoff

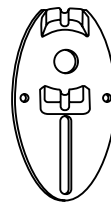

Fertigkastenlager
zum Einklipsen

Bestell-Nr.	Bezeichnung
9012587	Fertigkastenlager senkrecht zum Einklipsen (max. 30 Nm) Kunststoff

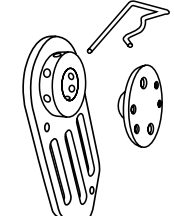

Abrolllager Fertigkasten

Bestell-Nr.	Bezeichnung
9014939	Fertigkastenlager Kunststoff mit Abrollfunktion (max. 20 Nm)

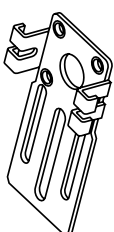

Fertigkastenlager

Bestell-Nr.	Bezeichnung
9013218	Fertigkastenlager waagrecht Metall

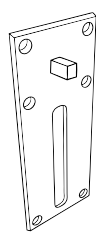

Fertigkastenlager

Bestell-Nr.	Bezeichnung
9013473	Fertigkastenlager mit Vierkant (bis 20 Nm) Metall

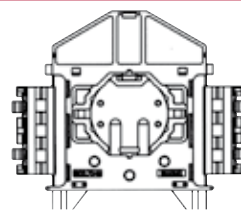

Systemkastenlager
zum Einklipsen

Bestell-Nr.	Bezeichnung
9012583	Speedy-Clip für Beck & Heun Rokatherm-Kasten Kunststoff

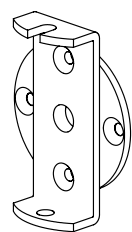

Systemkastenlager

Bestell-Nr.	Bezeichnung
9520086	Lagerbügel mit 43 mm Lochabstand. Für Aluplast-/Veka Kästen, Metall

LAGER T5

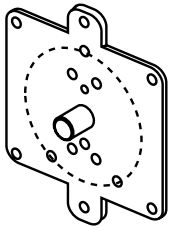

Systemkastenlager

Bestell-Nr.	Bezeichnung
2003206	Für SKS-Aufsatzkästen Metall

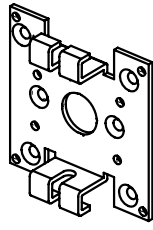

Systemkastenlager

Bestell-Nr.	Bezeichnung
9013217	Für Vekavariant/Exte-Expert Aufsatzkästen Metall 100 x 100 mm

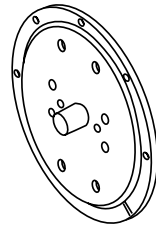

Systemkastenlager

Bestell-Nr.	Bezeichnung
2003200	Für Thyssen-Aufsatzkästen Metall



Systemkastenlager

Bestell-Nr.	Bezeichnung
9709080	Für WERU-Aufsatzkästen (Vierkant 10x10 mm nötig) Metall

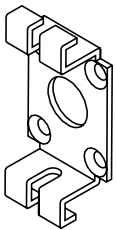

Markisenlager

Bestell-Nr.	Bezeichnung
9520204	Markisenlager mit 48 mm Teilkreis Metall

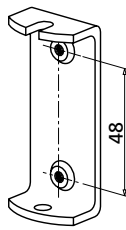

Markisenlager

Bestell-Nr.	Bezeichnung
9520040	Lagerbügel mit 48 mm Teilkreis Metall

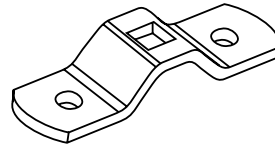

Markisenlager

Bestell-Nr.	Bezeichnung
9520071	Lager Wandseite 48 mm Teilkreis M6 (Vierkant 10x10 mm nötig) Metall

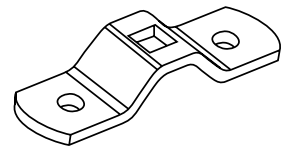

Markisenlager

Bestell-Nr.	Bezeichnung
9701242	Lager Wandseite 60 mm Teilkreis M6 (Vierkant 10x10 mm nötig) Metall

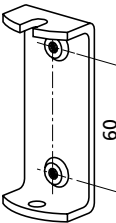

Markisenlager

Bestell-Nr.	Bezeichnung
9520063	Lagerbügel mit 60 mm Teilkreis Metall

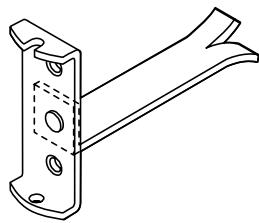

Eingipslager

Bestell-Nr.	Bezeichnung
9012564	Eingipslager Metall

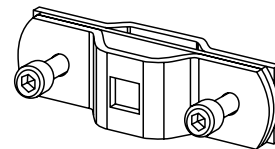

Klemmlager

Bestell-Nr.	Bezeichnung
9013548	Klemmlager für Renovierung (Vierkant 10x10 mm nötig) Metall

LAGER T6

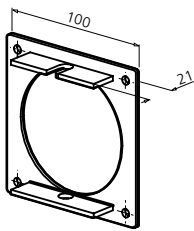

Blendkappenlager

Bestell-Nr.	Bezeichnung
9530018	Blendkappenlager 100 x 100 mm

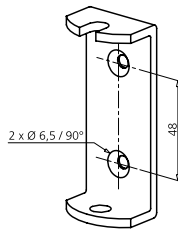

Markisenlager

Bestell-Nr.	Bezeichnung
9530042	Lagerbügel mit 48 mm Teilkreis

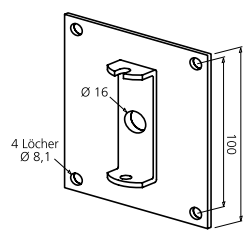

Rolltorlager

Bestell-Nr.	Bezeichnung
9530083	Lagerplatte 120 x 120 mm

LAGER DMI

Passend für alle Motoren T5 und T6
mit integriertem Nothandgetriebe.

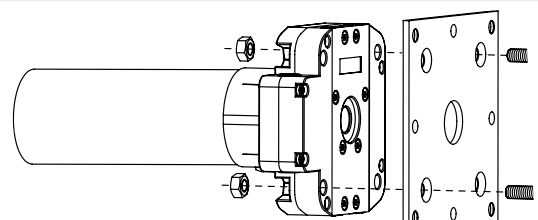

Blendkappenlager

Bestell-Nr.	Bezeichnung
9706034	Blendkappenlager 100 x 100 mm (Bohrung 85 x 85 mm)

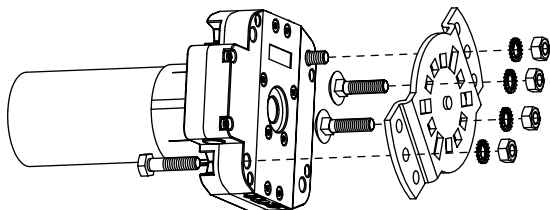

Universallager

Bestell-Nr.	Bezeichnung
9420654	Universallager bis 20 Nm

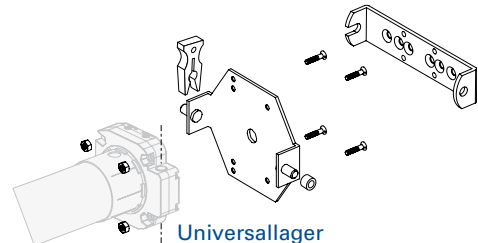

Universallager

Bestell-Nr.	Bezeichnung
9520074	Universallager 2-teilig

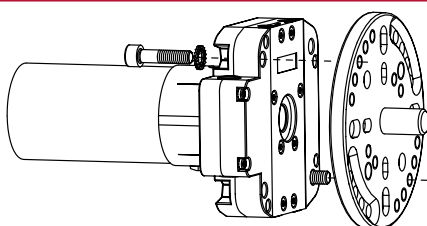

Markisenlager

Bestell-Nr.	Bezeichnung
9420647	Markisenlager mit 44,48 mm und 60 mm Teilkreis

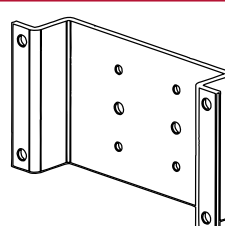

Rolltorlager

Bestell-Nr.	Bezeichnung
9420609	Rolltorlager (Bohrung 94 x 194 mm)

LAGER T8/T9

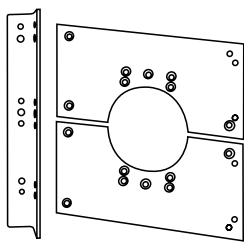

Bestell-Nr.	Bezeichnung
-------------	-------------

9541005 (bis 250 Nm)	Wandhalter Motorseite
9541025 (ab 350 Nm)	330 x 330 mm

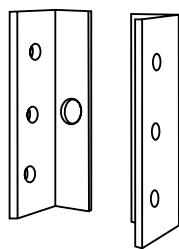

Bestell-Nr.	Bezeichnung
-------------	-------------

9001413 (bis 250 Nm)	Haltewinkel für Motor
9541089 (ab 350 Nm)	